

DS7445i/DS7447i 键盘安装指南

1.0 概述

DS7445i 是四线发光二极管键盘。DS7447i 是四线液晶数字键盘。

这两种键盘都可与 DS7060, DS7080i, DS7200 和 DS7400Xi 系列控制主机一同使用，支持所有系统功能。DS7447i 需进行本地编程。

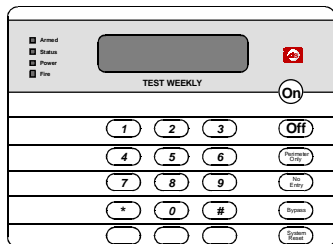

DS7447i LCD Keypad

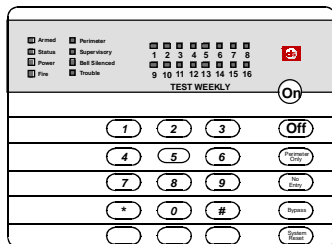

DS7445i LED Keypad

这两种键盘可平面安装，或安装于4英寸见方的盒内。

下表所示为使用的导线规格

键盘连线	
线规	最小为22AWG. (0.8mm)
导线类型	非屏蔽，4芯线
控制主机与各键盘之间最大距离	1,000英尺 (305米)

2.0 键盘地址

注：每一键盘都必须有带地址插孔的地址设置。所有键盘都必须在控制主机上编程。

- 选择键盘地址(0-32)
- 如表2和表3所示设置地址插孔短路跳线。

下图所示为正确的短路跳线位置。

Jumper Plug ON
(covers both pins)



Jumper Plug OFF

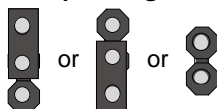

地址	地址跳线					模式
	1	2	4	8	16	
0	OFF	OFF	OFF	OFF	OFF	OFF
1	ON	OFF	OFF	OFF	OFF	OFF
2	OFF	ON	OFF	OFF	OFF	OFF
3	ON	ON	OFF	OFF	OFF	OFF
4	OFF	OFF	ON	OFF	OFF	OFF
5	ON	OFF	ON	OFF	OFF	OFF
6	OFF	ON	ON	OFF	OFF	OFF
7	ON	ON	ON	OFF	OFF	OFF
8	OFF	OFF	OFF	ON	OFF	OFF
9	ON	OFF	OFF	ON	OFF	OFF
10	OFF	ON	OFF	ON	OFF	OFF
11	ON	ON	OFF	ON	OFF	OFF

12	OFF	OFF	ON	ON	OFF	OFF
13	ON	OFF	ON	ON	OFF	OFF
14	OFF	ON	ON	ON	OFF	OFF
15	ON	ON	ON	ON	OFF	OFF

表2: 用于DS7060, DS7080I和DS7400Xi系列控制主机的键盘地址选项

地址	地址跳线					模式
	1	2	4	8	16	
0*	OFF	OFF	OFF	OFF	OFF	OFF
1	ON	OFF	OFF	OFF	OFF	ON
2	OFF	ON	OFF	OFF	OFF	ON
3	ON	ON	OFF	OFF	OFF	ON
4	OFF	OFF	ON	OFF	OFF	ON
5	ON	OFF	ON	OFF	OFF	ON
6	OFF	ON	ON	OFF	OFF	ON
7	ON	ON	ON	OFF	OFF	ON
8	OFF	OFF	OFF	ON	OFF	ON
9	ON	OFF	OFF	ON	OFF	ON
10	OFF	ON	OFF	ON	OFF	ON
11	ON	ON	OFF	ON	OFF	ON
12	OFF	OFF	ON	ON	OFF	ON
13	ON	OFF	ON	ON	OFF	ON
14	OFF	ON	ON	ON	OFF	ON
15	ON	ON	ON	ON	OFF	ON
16	OFF	OFF	OFF	OFF	ON	ON
17	ON	OFF	OFF	OFF	ON	ON
18	OFF	ON	OFF	OFF	ON	ON
19	ON	ON	OFF	OFF	ON	ON
20	OFF	OFF	ON	OFF	ON	ON
21	ON	OFF	ON	OFF	ON	ON
22	OFF	ON	ON	OFF	ON	ON
23	ON	ON	ON	OFF	ON	ON
24	OFF	OFF	OFF	ON	ON	ON
25	ON	OFF	OFF	ON	ON	ON
26	OFF	ON	OFF	ON	ON	ON
27	ON	ON	OFF	ON	ON	ON
28	OFF	OFF	ON	ON	ON	ON
29	ON	OFF	ON	ON	ON	ON
30	OFF	ON	ON	ON	ON	ON
31	ON	ON	ON	ON	ON	ON
32	OFF	OFF	OFF	OFF	OFF	ON

表3: 用于其他系列控制主机的键盘地址选项

3.0 安装位置

将一键盘安装在靠近房屋的主要出入口处，与控制主机相距的距离不能超过1,000英尺（305米），不要安装在室外。

4.0 安装

键盘的安装高度，应使其底部不高于使用该系统最矮人的肩膀。

- 移开键盘面板
用一平头螺丝刀插入键盘底座的两个小槽内，依次上压，取下面板。
- 平面安装：
 - 将底座放平，在安装面上画下安装孔。
 - 在安装面上选定导线的入口。
 - 初步固定螺丝。
 - 此时无需固定底座。
- 电盒安装
 - 参看下图选择安装孔
 - 不固定底座。

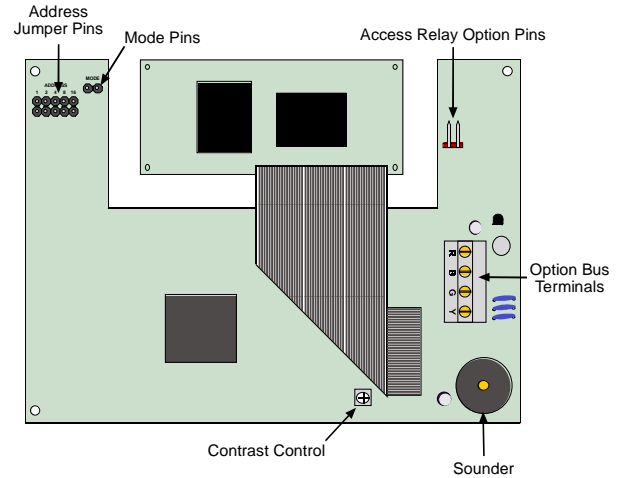

DS7447i 液晶键盘内部图

5.1 键盘与主机的连线

注：接线前，确保各导线断开电源。键盘不能与多路总线，备用总线，电话线，或警铃共用导线。

- 连接控制主机和键盘。
注：每单条1,000英尺长的导线（0.8mm）最多可接2个键盘。每单条1,000英尺长的导线（1.2mm）最多可接3个键盘。
- 从键盘底座的导线入口处拉入导线。
- 固定底座。
- 将导线连接到键盘接线端子上。

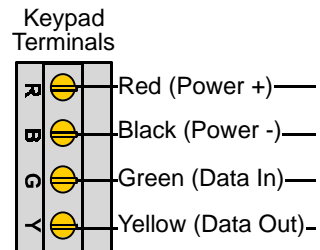

- 安装键盘面板。
- 将底座外多余导线放入底座后，将面板下按卡住。

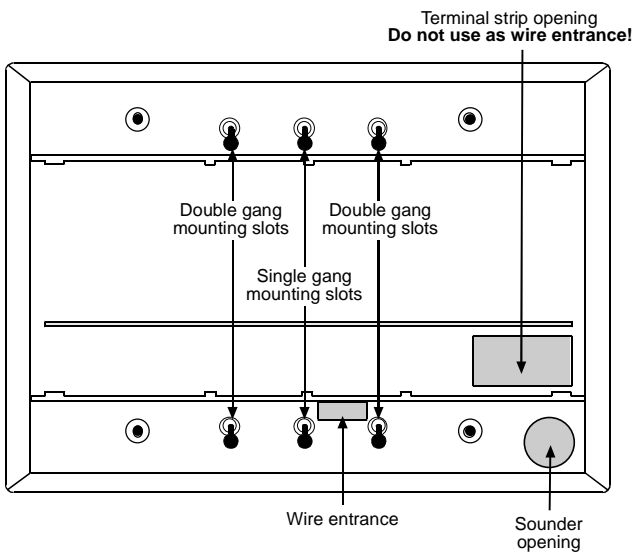

5.0 接线

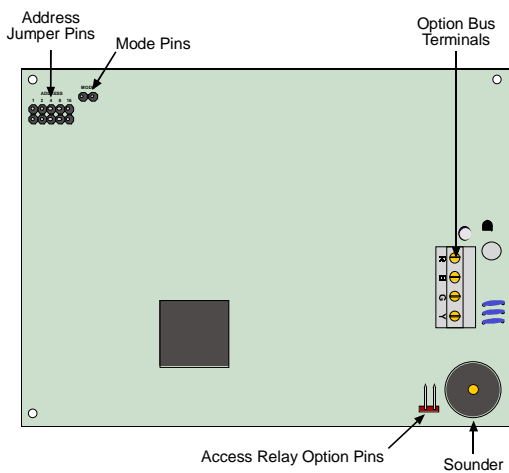

DS7445i 内部图

5.2 K800 进出控制模块（仅用于 DS7400Xi 系列）

- 如下图所示进行连线。（K800 应安装在电工盒内）

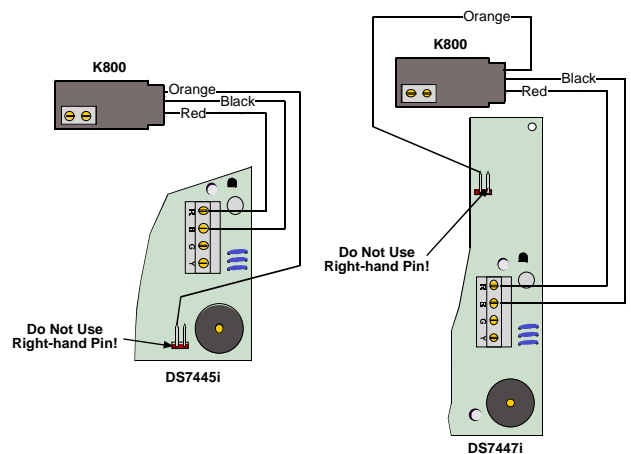

6.0 DS7447i对比度控制

- 顺时针旋转对比度控制钮可增加对比度，反之则减少对比度。

7.0 特别事故键的标注(未编程前不可标注)

如需标注，键盘左下角的键应标注为“火警”键，其编程数值已事先设定在控制主机内。中键应标注为特别事故键，右键应标注为紧急键。

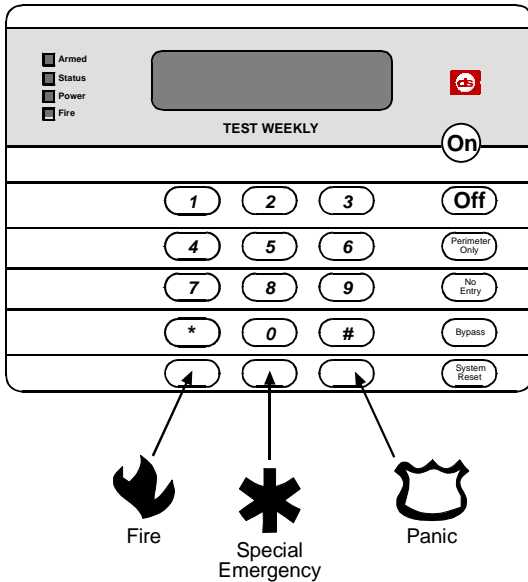

8.0 DS7400Xi控制主机的商业防火应用

- 使用单键盘的商业防火系统
键盘必须安装在键盘总线上，安装在控制主机外壳的前面，或者，在与主机同室安装时，两者的连线长度不超过20英尺(导线外有导线管，或有其它防机械损坏的保护)，并将此键盘设置为地址1。
- 使用多键盘的商业防火系统
一个键盘安装在备用总线上，设置为地址11-14，并应符合以下要求：
键盘必须安装在控制主机外壳的前面，或者，在与主机同室安装时，两者的连线长度不超过20英尺(导线外有导线管，或有其它防机械损坏的保护)。

9.0 标签说明及滑板

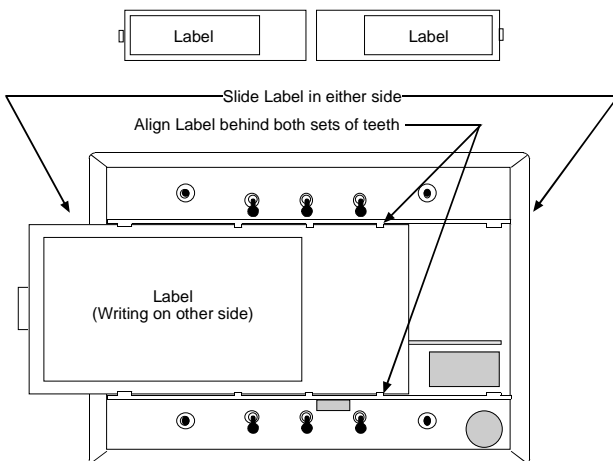

键盘带有一说明标签，需贴在可拉出滑板上，滑板(在底座后部滑动)安装后，左右两边都可拉动。贴标签时应小心，尽可能贴在靠近拉手的位置。

10.0 排除故障

键盘提示	故障原因
DS7445i 键盘发声器持续鸣叫	<ul style="list-style-type: none"> • 黄绿两线无接通 • 控制主机有功能故障，更换主机
DS7447i 键盘发声器持续鸣叫，并且显示“System Fault系统故障”	
DS7445i 键盘发声器持续鸣叫	<ul style="list-style-type: none"> • 个键盘地址编程不正确
DS7447i 键盘发声器持续鸣叫，并且显示“Not Programmed. 不编程，”	
DS7445i 键盘发出三声表示错误的嘟嘟声	<ul style="list-style-type: none"> • 两个或两个以上的键盘地址相同 • 仅对于DS7400系列：DS7430多路模块安装不正确。检查插针位置 • 仅对于DS7400系列：在可选总线上的键盘或其它设备的地址相同
DS7445i/DS7447i 键盘发出三声表示错误的嘟嘟声，在DS7447i键盘上显示“Entry Error. Please Try Again 输入错误，请再试一次”	